

# LOOK TOSCANA MINI

Vollkassetten-Markise



*Das Leben  
einfach genießen!*

**Lewens**  
MARKISEN



*„... ganz  
mein Stil!“*







*„... das heie ich  
Genuss pur!“*

Auch bei kleinen Dingen ganz gro. Die TOSCANA MINI braucht kaum Raum und bringt doch volle Leistung und zeigt raffinierte Technik bis ins Detail. Enge Balkone, schmale Terrassen, kein Problem. Die TOSCANA MINI macht aus jedem Platz einen gut geschtzten Ort fr sommerliche Trume.

Mit einer maximalen Breite von 450 cm und einem maximalen Ausfall von 250 cm ist die TOSCANA MINI eine Markise, die besonders fr kleine Balkone und Pltze mit geringer Tiefe entwickelt wurde. Dazu bietet die Markise ausgefeilte technische Details. Mit ihrer zierlichen Kassette, ihrem eleganten Design und unserer groen Auswahl an Markisentchern und Gestellfarben machen Sie mit der TOSCANA MINI auch den kleinsten Balkon zu Ihrem Lieblingsplatz. \*

Fr noch mehr Komfort whlen Sie unter folgenden **Zusatzausstattungen:**

-  **Funkfernbedienung**
-  **Wetter-Automatik \***
-  **LED-Lichtleiste**
-  **Sttzbeine**

\* Mgliche Mae und Einschrnkungen sowie das vollstndige elektronische Zubehr entnehmen Sie bitte den technischen Angaben der aktuellen Lewens-Preisliste.





## VOLLKASSETTE

Die nur 10,5 cm hohe **Kassette** schützt das Tuch rundum und bietet auch bei Montage an Decke, Dachvorsprung und Balkon einen harmonischen Anblick. Gelenkarme mit extrem hoher Federspannung sorgen für straffen Tuchsitz. In den **Arm-Mittelgelenken** verhindert eine Kunststoffummantelung Verschmutzung und Korrosion der Doppelseile und erhöht deren Lebensdauer.



*Die Armgelenke:  
farbliche Einheit bis ins Detail*

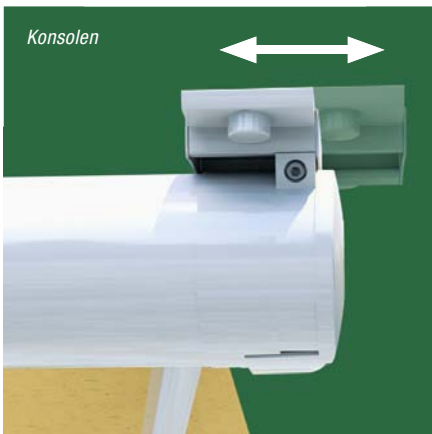
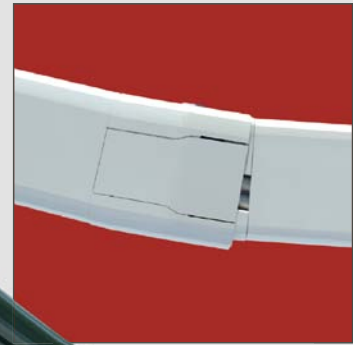

*Konsolen*

## Technik-Details

Die TOSCANA MINI wird über zwei außen liegende **Konsolen** an Wand oder Decke befestigt. Die Anbringung der Konsolen ist variabel, da sie seitlich verschoben werden können (s. Abb.). Hierdurch wird die Montage einfacher.

*Look Toscana Mini – Vollkassette*

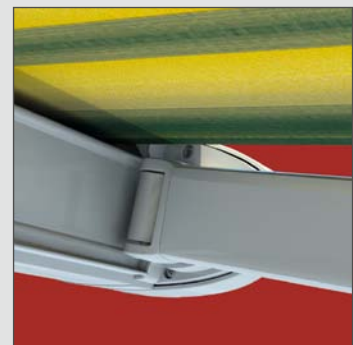

*Die Tuchabdeckschale sorgt für eine elegante Abdeckung der Tuchwelle.*

### Der Neigungsbereich

Befestigung / Antrieb	Motor	Kurbel
Wandmontage	5 - 60°	5 - 27°
Deckenmontage	5 - 60°	5 - 60°

Durch die spezielle Bauweise der TOSCANA MINI kann bei der Montage ein größerer **Neigungswinkel** eingestellt werden. Die ideale Lösung für Sicht- und Sonnenschutz!



*Ausfallprofilhalter und Ausfallprofil*



**max.  
60°**

# TECHNIK



## Zertifizierung

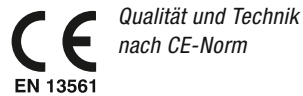

## Garantien

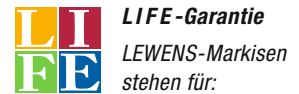
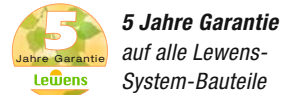

**L**.EBENSFREUDE  
**I**.NTELLIGENZ  
**F**.REIHEIT  
**E**.NTSPANNUNG

## Technische Merkmale

<b>TYP</b>	<b>VOLLKASSETTE</b>
<b>Breite 1-teilig</b>	max. 450 cm
<b>Ausfalltiefen (mögl. Armlängen)</b>	150/200/250 cm Sonder-Armlängen möglich (Mehrpreis)

Zentimetergenaue Anfertigung in allen Zwischenbreiten!

<b>Antrieb</b>	<b>Motorantrieb (Elektromotor),</b> Kurbelantrieb auf Wunsch möglich (Minderpreis)
<b>Lieferumfang, Befestigung</b>	– inkl. Wand- / Deckenkonsolen für Beton B25 C20/25 (für Dübel: FAZ II M12) – <b>WICHTIG:</b> Bitte geben Sie bei der Bestellung an, ob es sich um Wand- oder Deckenmontage handelt.
<b>Gestellfarben</b>	– <b>16 RAL-Farben</b> und <b>5 Strukturlacke</b> zur Wahl (Farbtafel siehe LEWENS-Preisliste) – <b>silber natur:</b> E6 / EV 1 Eloxal; Detailelemente silber RAL 9006 – Sonder-RAL (Mehrpreis) – Sonderfarben und Effektlacke auf Anfrage
<b>Markisen-tücher</b>	– aus unserer <b>LEWENS-Kollektion:</b> – <b>Marken-Acryl</b> , spindüsengefärbt, ultrafarbecht – <b>Marken-Polyester</b> , spindüsengefärbt (Mehrpreis) – <b>Qualitätsnähgarn Tenara</b>
<b>Volant</b>	– standardmäßig <b>ohne Volant</b> – Volant möglich (Mehrpreis)
<b>Zusatz-Ausstattung</b>	<b>1.</b> Funkfernbedienung / Elektromotor mit integrierter Funksteuerung <b>2.</b> Sonnen-/Wind-/Regen-Automation <b>3.</b> LED-Lichtleiste <b>4.</b> Stützbeine

Mögliche Maße und Einschränkungen sowie das vollständige elektronische Zubehör entnehmen Sie bitte den technischen Angaben der aktuellen Lewens-Preisliste.

## Montage

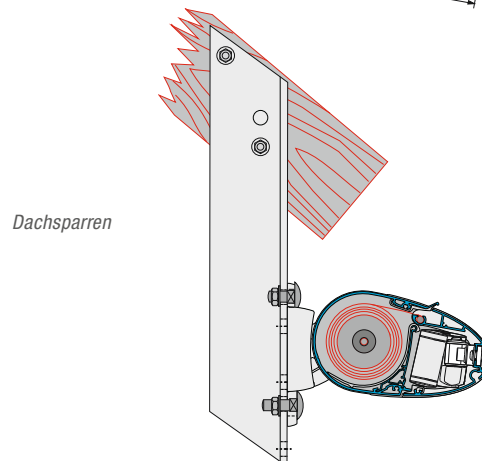
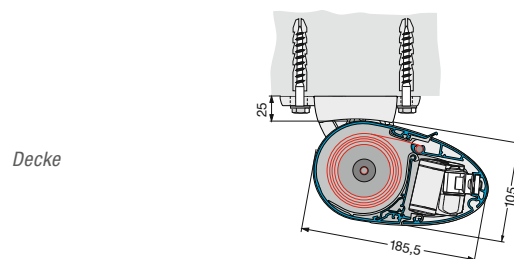
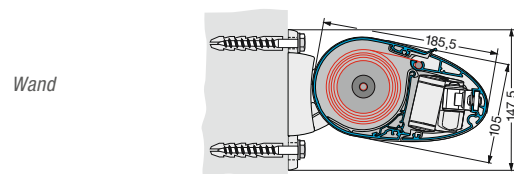

**Lewens**  
MARKISEN

Ihr Fachhändler berät Sie gern:

Das Leben  
einfach genießen!

www.lewens-markisen.de